

Inteligentná motorická zámka

Návod pre užívateľov



KEY FREE. BE FREE



Smartfón



Diaľkové ovládanie



Čítačka
otlačku prsta



PIN
klávesnica

FAB
ASSA ABLOY

Obsah

1. Inštalácia vložky	4
1.1 Obsah balenia	4
1.2 Požadované nástroje	4
1.3 Pred inštaláciou	5
1.4 Inštalácia vložky & jednotky	5
1.5 Pripevnenie magnetu	6
1.6 Montáž vložky a jednotky (voliteľné)	6
2. ENTR™ popis	8
2.1 ENTR™ popis	8
2.2 Znaký	8
2.3 Vypínač ZAP/VYP	9
2.3.1 Zapnutie ENTR™	9
2.3.2 Vypnutie ENTR™	9
2.3.3 Oznámenie vybitej batérie	9
2.4 Spustenie zámku	9
2.5 Predvolený PIN kód	9
3. Prevádzka	10
3.1 Zmena PIN kódu	10
3.2 Nastavenie dverí	11
3.3 Párovanie diaľkového ovládania	12
3.4 Vymazanie diaľkového ovládania	13
3.5 Nastavenie zvukového signálu	14
3.6 Nastavenie režimu zamykania	14
3.7 Ovládanie otočným gombíkom	15
3.8 Ovládanie posuvnými tlačidlami	15
4. PIN klávesnica	16
4.1 Montáž PIN klávesnice	16
4.2 Výmena batérie	16
4.2.1 Ukazovateľ vybitia batérie	16
5. Prevádzka PIN klávesnice	17
5.1 Prevádzka	17
5.2 Párovanie PIN klávesnice	17

5.3 Hlavný PIN kód PIN klávesnice	18
5.4 Režim ponuky	18
5.5 Pridanie osobného užívateľského kódu	18
5.6 Otvorenie dverí	18
5.7 Zamknutie dverí	18
5.8 Vymazať osobný užívateľský kód	19
5.9 Vymazať všetky osobné užívateľské kódy	19
5.10 Obnovenie továrenských nastavení	19
6. Čítačka otláčkov prstov	20
6.1 Montáž čítačky otláčkov prstov	20
6.2 Výmena batérie	20
6.3 Počiatočná konfigurácia	21
6.4 Párovanie čítačky otláčkov prstov	21
6.5 Odomknutie dverí	23
6.6 Zamknutie dverí	23
6.7 Indikovanie vybitej batérie	23
6.8 Menu pre nastavenie	24
6.9 Pridanie užívateľa	24
6.10 Vymazať užívateľa	25
6.11 Vymazať všetkých užívateľov	25
6.12 Obnovenie továrenských nastavení	25
7. Aplikácia pre smartfón	26
7.1 Inštalácia aplikácie	26
7.2 Párovanie smartfónu	26
8. Výmena batérií v diaľkovom ovládaní	27
8.1 Vybratie batérie	27
8.2 Vloženie batérie	28
9. Riešenie problémov	29
9.1 Obmedzenia a vonkajšie vplyvy	29
9.2 Prípady	29

1. Inštalácia vložky

1.1 Obsah balenia

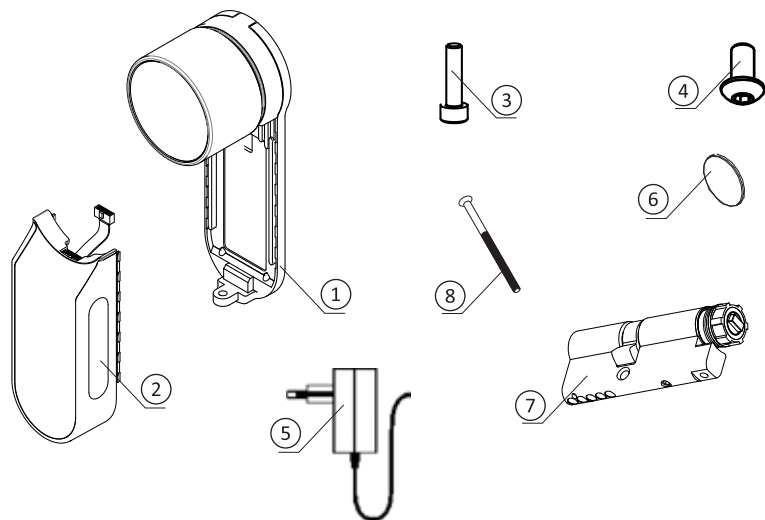

- 1 Štít & Otočný gombík
- 2 Elektrická jednotka
- 3 Montážna skrutka vložky
- 4 Skrutka panela

- 5 Nabíjačka batérie
- 6 Magnet
- 7 Vložka
- 8 M5 skrutka

1.2 Požadované nástroje

- Imbusový kľúč 2 mm
- Imbusový kľúč 3 mm

1.3 Pred inštaláciou

Varovanie: Nepokúšajte sa používať jednotku, kým nie je namontovaná na dvere.

- Stlačte a držte (1) gombík a mierne s ním otočte (2), kým vačka vložky nebude vystupovať zo strany telesa vložky (viď obrázok).

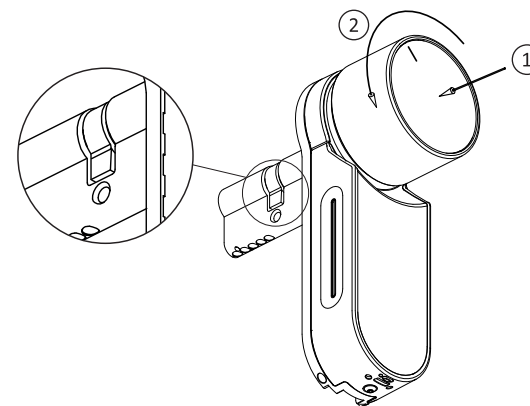

1.4 Inštalácia vložky & jednotky

- Vložte vložku (so štítom a otočným gombíkom) z vnútornej strany dverí.
- Hneď ako je vložka správne zarovnaná vo dverách, zaistite vložku vo dverách pomocou skrutky M5. Nedoťahujte skrutku úplne, ani nepoužívajte silové nástroje.

Poznámka: Pri vsúvaní vložky alebo otočného gombíka do dverí nepoužívajte kladivo (nepostupujte silou).

- Otočte gombík do nulovej pozície. Značky nulovej pozície sú naznačené na gombíku.

Poznámka: Otočný gombík vyskočí von ako náhle sa vráti do nulovej pozície.

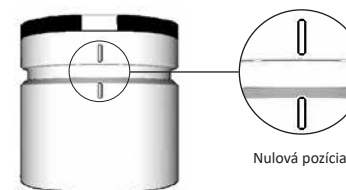

1.5 Pripevnenie magnetu

- Prilepte magnet na dverný rám oproti a pod (20 mm) od upevňovacej skrutky vložky (M5 skrutka).

Poznámka: Miesto na prilepenie magnetu musí byť čisté. Ak je to potrebné, vyčistite ho alkoholom. Počkajte do úplného vyschnutia, kým prilepíte magnet.

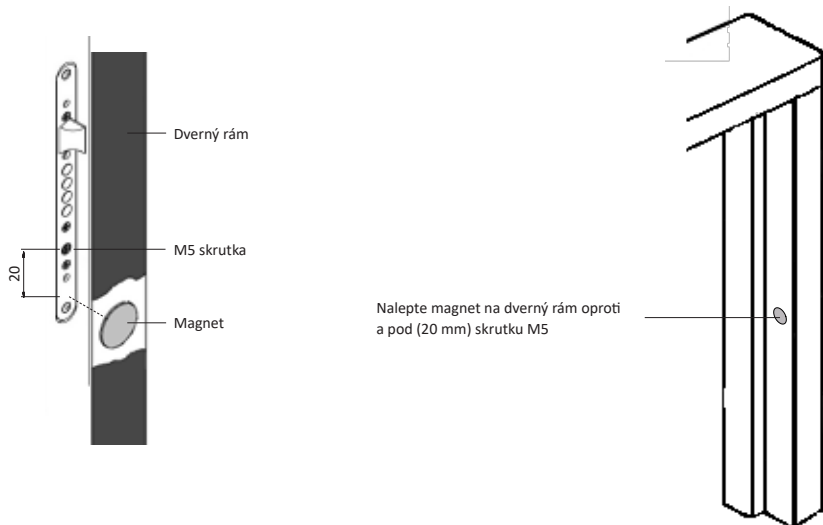

1.6 Montáž vložky a jednotky (voliteľné)

Poznámka: Postupujte podľa týchto pokynov iba vtedy, ak bola vložka demontovaná z dvernej jednotky.

- Vložte prevádzkový kľúč do vonkajšej strany vložky a otočte o jednu celú otočku.
- Vyberte kľúč.

Poznámka: Overte, že mechanizmus nie je zatlačený.

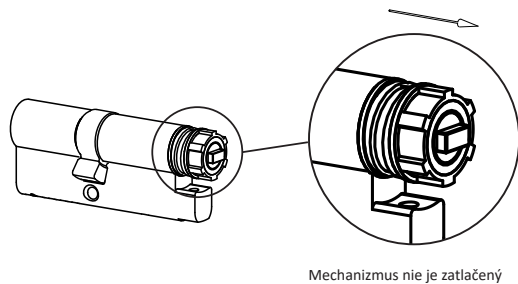

- Overte či je otočný gombík v nulovej pozícii.
- Overte či je pravouhlý ovládač (vložka) v rovnakom smere ako pravouhlý otvor na gombíku. Ak je to potrebné, otočte pravouhlý ovládač (vložka), kým nebude v rovnakom smere (viď obrázok nižšie)

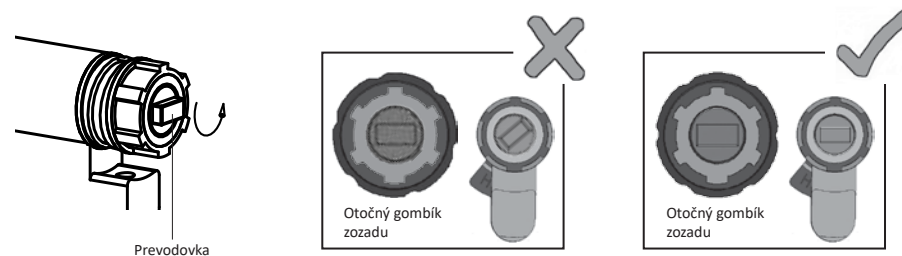

- Namontujte ENTR a vložku.
- Uťahnite montážnu skrutku vložky.

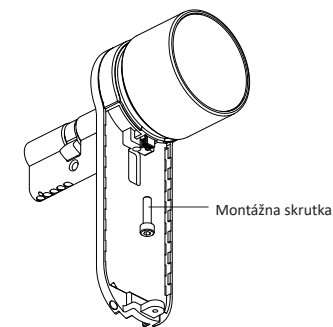

Poznámka: Overte či sú vložka a gombík zapadnuté. Stlačte gombík a pokúste sa ho otočiť. Ak nie je možné gombík stlačiť alebo otočiť, demontujte vložku, nastavte vysúvací pravouhlý diel a znova zmontujte

- Zapojte zástrčku dátového kábla.
- Zmontujte elektrickú jednotku tak, ako ukazuje obrázok.
- Uťahnite skrutku panela elektrickej jednotky.

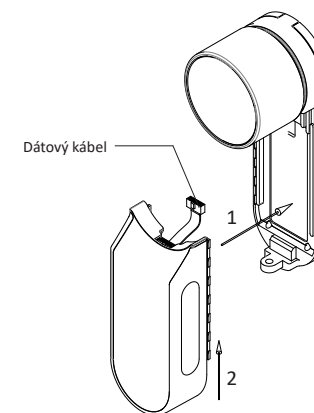

2. ENTR™ popis

2.1 ENTR™ popis

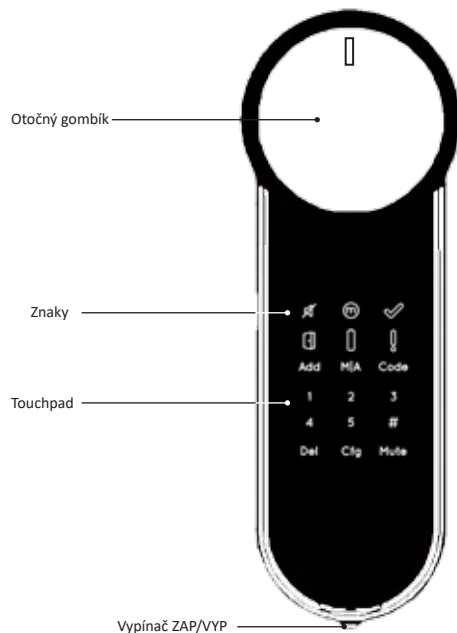

2.2 Znaky

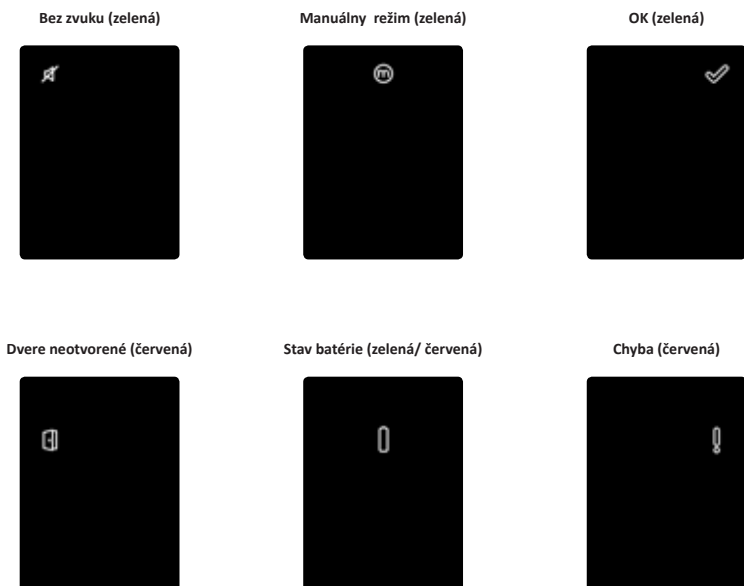

2.3 Vypínač ZAP/VYP

- Posunutím ENTR™ ZAPNITE alebo VYPNITE.

2.3.1 Zapnutie ENTR™

Pred zapnutím ENTR™ overte či sú dvere zatvorené.

- Prepnete zapínač do ZAP. Uistite sa, že otočný gombík je v nulovej pozícii (viď obrázok).

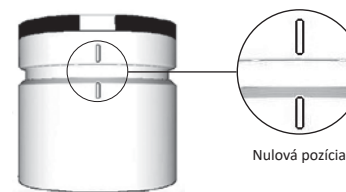

- Funkčné a numerické tlačidlá jedenkrát zablikajú.
- Zapípa alarm a kontrolka chyby jedenkrát zabliká.
- ENTR™ prejde do prevádzkového režimu.

Poznámky:

- Po zapnutí ENTR™ sa ENTR™ nedotýkajte, kým neskončí pípnutie.
- Po zapnutí ENTR™ sú dvere zatvorené, ale nie zamknuté.

2.3.2 Vypnutie ENTR™

- Prepnete spínač do pozície VYP.

2.3.3 Oznámenie vybitie batérie

Výstražný signál bliká rýchlo a pri každom zamknutí/odmknutí sa ozve dlhé pípnutie.



2.4 Spustenie zámky

Dotykom na obrazovku dlaňou alebo prstami na 3 s spustíte zámku.

- Programovacie tlačidlá a ukazovateľ stavu batérie sa na 15 sekúnd rozsvietia, čakajú na použitie užívateľom.
- Po 15 sekundách nečinnosti sa ENTR™ prepne do úsporného režimu.

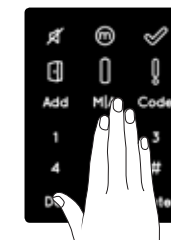

2.5 Predvolený PIN kód

Zámka sa dodáva s predvoleným PIN kódom: 1 2 3 4 5 #

Poznámky:

- Predvolený PIN kód sa musí zmeniť pred zahájením procesu nastavenia.
- PIN kód môže tvoriť 4-10 čísiel, každé s hodnotou 1-5.
- Kým sa nezmení predvolený PIN kód, funkčné sú iba funkcie [Kód] a [Stlmenie].

3. Prevádzka

3.1 Zmena PIN kódu

! Varovanie: Nepokúšajte sa spustiť jednotku, kým nie je namontovaná do dverí.

- 1 Pre aktiváciu sa dotknite obrazovky dlaňou alebo prstami na 3 sekundy
- 2 Stlačte [Kód]
- 3 Zadať [Predvolený PIN kód] (1 2 3 4 5) ➡ [#]
- 4 [OK] indikátor jedenkrát zabliká Ozve sa 1 dlhé pípnutie

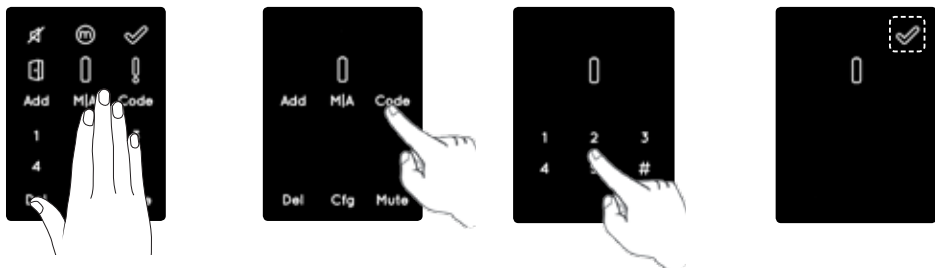

- 5 Znova zadajte [Nový PIN kód] (4-10 čísiel) ➡ [#] Napríklad: 1231234#
- 6 [OK] indikátor jedenkrát zabliká Ozve sa 1 dlhé pípnutie
- 7 Znova zadajte [Nový PIN kód] ➡ [#] Napríklad: 1231234#



PIN kód správny

[OK] indikátor osvetlený
Ozvu sa 2 krátke pípnutia
Nový PIN kód je nastavený



PIN kód nesprávny

[Chyba] ukazateľ osvetlený
Ozvu sa 2 dlhé pípnutia na 1 sekundu
ENTR™ prejde do režimu ponuky
Spustíte proces od fázy 1



3.2 Nastavenie dverí

Proces nastavenia dverí určí orientáciu zámky a dverí.

Tento proces je hotový vtedy, keď sa dokončí inštalácia zámky. Dokončenie trvá 15–20 sekúnd.

Poznámka: Skôr ako začnete s nastavovaním, preverte či sú zatvorené dvere.

- 1 Pre aktiváciu sa dotknite obrazovky dlaňou alebo prstami na 3 sekundy
- 2 Stlačte [Cfg]
- 3 Osvetlené numerické tlačidlá Zadať [PIN kód] ➡ [#] Ozve sa 1 dlhé pípnutie
- 4 Numerické tlačidlá blikajú Stlačte [1] pre ENTR na ľavej strane dverí Stlačte [3] pre ENTR na pravej strane dverí

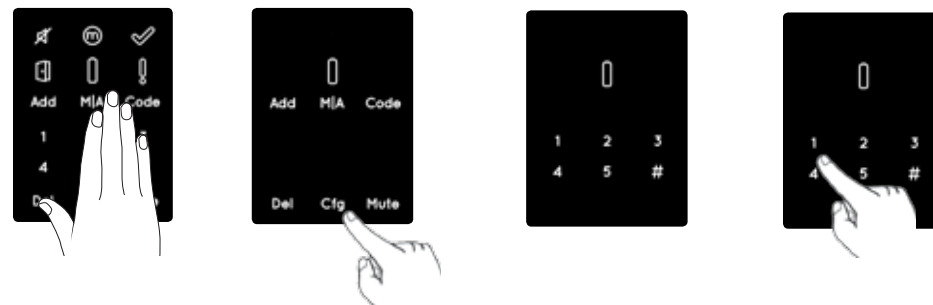

- 5
 - Nastavenie OK**
[OK] indikátor jedenkrát zabliká Ozvu sa 2 krátke pípnutia Osvetlené tlačidlá zhasnú
 - Nastavenie zlyhalo**
[Chyba] indikátor svieti Ozvu sa 3 krátke pípnutia ENTR™ prejde do režimu ponuky Spustíte proces od fázy 1

Zámka vykoná proces nastavenia. Dokončenie potrvá 15-20 sekúnd. Držte dvere, aby sa neotvorili. Potom sa rozbliká tlačidlo [Cfg]. Dvere otvorte a privrite tak, aby sa strelka zadlabačovej zámky dotýkala zárubne, ale dvere neboli úplne zatvorené. Stlačte tlačidlo [Cfg].



ENTR™ na ľavej strane dverí

ENTR™ pravej strane dverí

Stlačte [1]

Stlačte [3]



3.3 Párovanie diaľkového ovládania



1 Pre aktiváciu sa dotknite obrazovky dlaňou alebo prstami na 3 sekundy

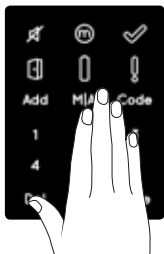

2 Stlačte [Add]



3 Zadaťte [PIN kód] ➡ [#]
Numerické tlačidlá blikajú

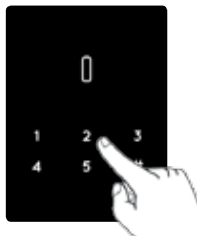

4 Stlačte [1] pridať diaľk. ovl.
Osvetlené tlačidlá zhasnú [OK]
indikátor bliká 15 sekúnd. Čakanie na jednotku diaľkového ovládania



5 Stlačte tlačidlo diaľkového ovládania



Párovanie OK

[OK] indikátor jedenkrát zabliká
Ozvu sa 2 krátke pípnutie
Jednotka diaľk. ovl. pridaná



Párovanie selhalo

[OK] indikátor bliká 15 s
Bez zvukového signálu
Spustíte proces od fázy 1

Pozn.:

- Pre pridanie ďalších jednotiek tento proces opakujte.
- Jednotku diaľkového ovládania možno párovať iba s jednou dvernou jednotkou.
- Je možné pridať až 20 jednotiek diaľkového ovládania.
- Resetovať spárované diaľkové ovládanie môže iba autorizovaný predajca.

3.4 Vymazanie diaľkového ovládania

V procese vymazania diaľkového ovládania sa vymažú **všetky** jednotky diaľkového ovládania určené v systéme.



1 Pre aktiváciu sa dotknite obrazovky dlaňou alebo prstami na 3 sekundy



2 Stlačte [Del]

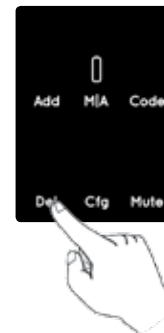

3 Zadaťte [PIN kód] ➡ [#]
Ozve sa 1 dlhé pípnutie



4 [Del] bliká 30 sekúnd



5 Stlačte [Del] pre potvrdenie

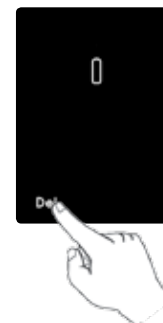

Vymazanie dokončené

[OK] indikátor jedenkrát zabliká
Ozvu sa 2 krátke pípnutie
Osvetlené tlačidlá zhasnú.



Pozn.: Nástenná čítačka a smartfón zapojené do zámky ENTR™ sa nevymažú.

3.5 Nastavenie zvukového signálu

Prepnutie zvukového signálu ZAP alebo VYP

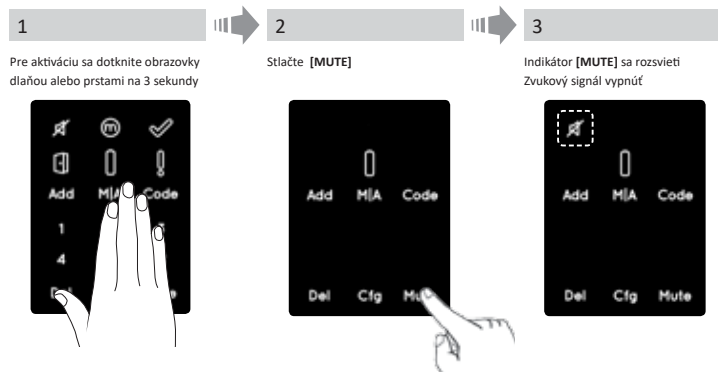

Pozn.:

- Nastavenie zvuku zámky ENTR™ na VYP vypne zvuky zamknutia a odomknutia a signál rizika otvorenia dverí. Zvuky klávesnice, mechanického prechodu a ohlásenie nízkeho napätia nebudú vypnuté.
- Rovnakým postupom vykonajte zapnutie zvuku [ZAP].

3.6 Nastavenie režimu zamykania

Prepnutie režimu zamykania z Automatické na Manuálne

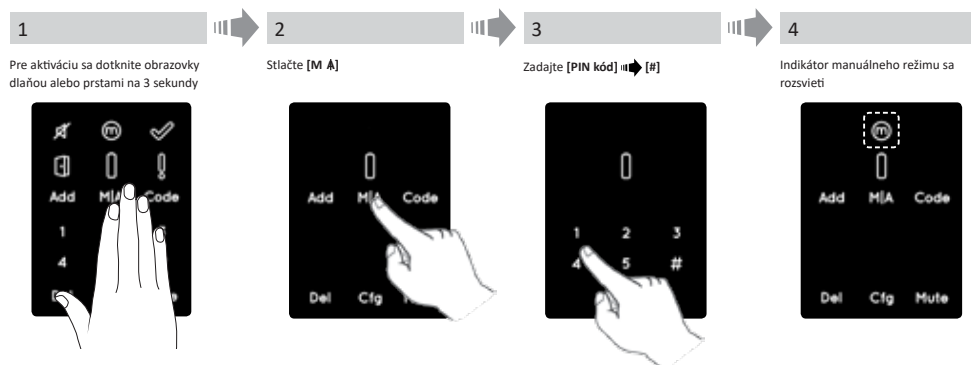

Pozn.:

- Prepnutie zámky ENTR™ na [Manuálne] deaktivuje automatické zamykanie
- Rovnakým postupom prepnete zámku ENTR™ na [Automatické]

3.7 Ovládanie otočným gombíkom

Zatlačte gombík (1) a otočte ho v smere alebo proti smeru hodinových ručičiek (2) aby sa dvere odomkli. Počas otáčania gombíka sa ozve zvuk.

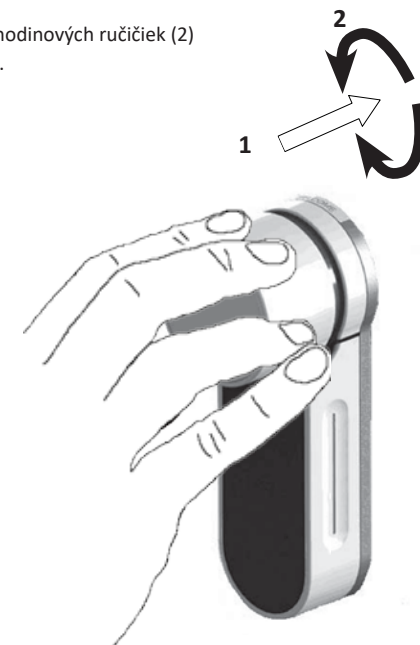

3.8 Ovládanie posuvnými tlačidlami

Posúvajte prsty v bočných drážkach na oboch stranách ENTR™:

- Pre otvorenie prejdite prstami v oboch bočných drážkach smerom dole.
- Pre zamknutie prejdite prstami v oboch bočných drážkach smerom hore.

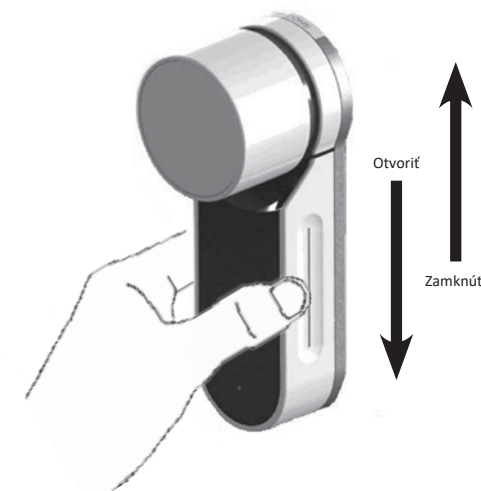

4. PIN klávesnica

4.1 Montáž PIN klávesnice

Pred začatím montáže vyberte miesto, kam PIN klávesnicu namontujete.

- Upevnite PIN klávesnicu na stenu
- Použite 4 skrutky a ukotvenie alebo obojstrannú lepiacu pásku.

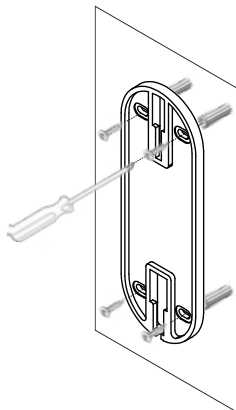

4.2 Výmena batérie

1. Uvoľnite skrutku krytu a otvorte kryt.
2. Vložte batérie (2xAA) podľa značiek "+" "-"
3. Zatvorte kryt a dotiahnite skrutky.

Pozn.:

- PIN klávesnica sa automaticky spustí po vložení batérií.
- Ozve sa krátke pípnutie a zelená kontrolka [OK] sa rozsvieti na 2 sekundy.

Dôležité: Počas automatickej kontroly, až kým sa svetlá nezhasnú, sa nedotýkajte PIN klávesnice.

4.2.1 Ukazovateľ vybitia batérie

Červená kontrolka rýchlo bliká a vydáva dlhé pípnutie pri zamykaní/odomykaní zámky.



5. Prevádzka PIN klávesnice

5.1 Prevádzka

Pre zapnutie PIN klávesnice stlačte [#] na 5 s. PIN klávesnica vykoná automatické testovanie a po ňom niekoľko pípnutí. Kontrolka bliká na zeleno, červeno, modro.

5.2 Párovanie PIN klávesnice

Tento postup prebieha prostredníctvom zámky ENTR™. Pozri tiež postup pri párovaní jednotky diaľkového ovládania.



1 Pre aktiváciu sa dotknite obrazovky zámky ENTR™ dľaňou alebo prstami na 3 sekundy

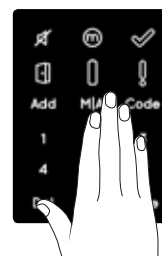

2 Stlačte [Add]

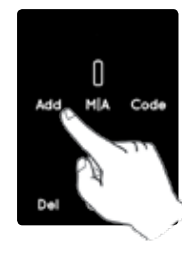

3 Osvetlené numerické tlačidlá
Zadajte [PIN kód] [OK] [#]
Numerické tlačidlá blikajú



4 Stlačte [1] pre pridanie PIN klávesnice. Osvetlené tlačidlá zhasnú [OK] indikátor bliká 15 s čakajúc na dotykovú dosku



5

Dotknite sa klávesnice dľaňou alebo prstami
Stlačte [77] [OK] [#]
Modrá kontrolka rýchlo bliká

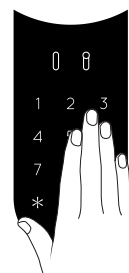

Párovanie OK

[OK] indikátor jedenkrát zabliká
Ozvu sa 2 krátke pípnutia
PIN klávesnica dotykovej dosky pridaná



Párovanie zlyhalo

[OK] indikátor bliká 15 s
Neozve sa žiadny zvuk
Na nástennej PIN klávesnici: Zelená LED kontrolka svieti a ozvu sa 2 pípnutia
Začnite proces od fázy 1.

- Zaveste PIN klávesnicu na štítok.
- Dotiahnite skrutky.

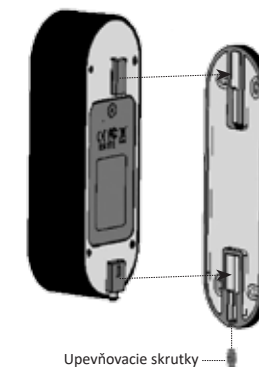

Upevňovacie skrutky

5.3 Hlavný PIN kód PIN klávesnice

1 Dotknite sa obrazkovky dlaňou alebo prstami
Stlačte [11] → [#]

2 Zadaťte [Nový hlavný PIN kód] (4-10 čísiel) → [#]
Například: 1231234#

3 Znovu zadejte: [Nový hlavný PIN kód] → [#]

Přidán nový hlavní PIN kód

Zelená kontrolka [OK] svieti 1 s
Ozvú sa 2 krátke pípnutia

Nový hlavní PIN kód nie je pridaný

Červená kontrolka [Chyba] sa na 1 s rozsvieti
Ozve sa 1 dlhé pípnutie

5.4 Režim ponuky

Vstup do režimu ponuky: stlačte [*] → [Hlavný PIN kód] → [#]

5.5 Pridanie osobného užívateľského kódu (až 20 rôznych kódov)

1 Dotknite sa PIN klávesnice dlaňou alebo prstami
Stlačte [*] → [Hlavný PIN kód] → [#]
Stlačte [11] → [#]

2 Zadaťte [Osobný PIN kód] (4-10 čísiel) → [#]
Například: 1231234#

3 Znovu zadaťte: [Osobný PIN kód] → [#]

PIN kód pridaný

Zelená kontrolka [OK] svieti 1 s
Ozvú sa 2 krátke pípnutia

PIN kód nepridaný

Červená kontrolka [Chyba] sa rozsvieti na 1 s
Ozve sa 1 dlhé pípnutie

5.6 Otvorenie dverí

1 Dotknite sa PIN klávesnice dlaňou alebo prstami

2 Zadaťte [Osobný PIN kód] → [#]

Neotvorí sa

Červená kontrolka [Chyba] sa rozsvieti na 1 s
Ozve sa 1 dlhé pípnutie

5.7 Zamknutie dverí

1 Dotknite sa PIN klávesnice dlaňou alebo prstami

2 Stlačte [1] → [#]

Nezamknú sa

Červená kontrolka [Chyba] sa rozsvieti na 1 s
Ozve sa 1 dlhé pípnutie

5.8 Vymazať osobný užívateľský kód

1 Dotknite sa PIN klávesnice dlaňou alebo prstami
Stlačte [*] → [Hlavný PIN kód] → [#]
Stlačte [33] → [#]

2 Pre vymazanie zadaťte: [Osobný PIN kód] → [#]

Osobný PIN kód vymazaný

Zelená kontrolka [OK] svieti 1 s
Ozvú sa 2 krátke pípnutia

Osobný PIN kód nevymazaný

Červená kontrolka [Chyba] sa rozsvieti na 1 s
Ozve sa 1 dlhé pípnutie

5.9 Vymazať všetky osobné užívateľské kódy

1 Dotknite sa PIN klávesnice dlaňou alebo prstami
Stlačte [*] → [Hlavný PIN kód] → [#]
Stlačte [22] → [#]

2 Zadaťte [Hlavný PIN kód] → [#]
Znovu zadaťte: [Hlavný PIN kód] → [#]

Osobné PIN kódy vymazané

Zelená kontrolka [OK] svieti 1 s
Ozvú sa 2 krátke pípnutia
Pozn.: Hlavný PIN kód sa nedá vymazať.

Osobné PIN kódy nevymazané

Červená kontrolka [Chyba] sa rozsvieti na 1 s
Ozve sa 1 dlhé pípnutie

5.10 Obnovenie továrenských nastavení

Aktiváciou továrenských nastavení sa vymažú **všetky** PIN kódy (hlavné aj osobné) a odpojí sa čítačka PIN klávesnice od zámky ENTR™.

1 Dotknite sa PIN klávesnice dlaňou alebo prstami
Stlačte [*] → [Hlavný PIN kód] → [#]
Stlačte [99] → [#]

2 Zadaťte [Hlavný PIN kód] → [#]

Osobné a hlavné PIN kódy vymazané

Zelená kontrolka [OK] svieti 1 s
Ozvú sa 2 krátke pípnutia
Zariadenie vykoná vlastný reset a obnovenie továrenských nastavení

Osobné a hlavné PIN kódy nevymazané

Červená kontrolka [Chyba] sa rozsvieti na 1 s
Ozve sa 1 dlhé pípnutie

6. Čítačka otláčkov prstov

6.1 Montáž čítačky otláčkov prstov

Pred začatím montáže vyberte miesto pre namontovanie čítačky otláčkov prstov.

- Pripevnite čítačku otláčkov prstov na stenu.
- Pomocou 4 skrutiek pripevnite kotvy alebo obojstranné nalepené úchyty.

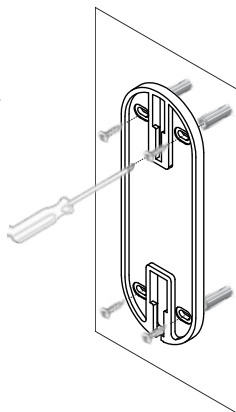

6.2 Výmena batérie

1. Uvoľnite skrutku krytu batérie a potom kryt otvorte
2. Vložte batérie (2xAA) podľa značky “+” so zelenou LED kontrolkou, ktorá sa rozsvieti na 2 sekundy
3. Zavrite kryt batérie a dotiahnite skrutku.



6.3 Počiatočná konfigurácia

1. Dotknite sa znaku [#] na 3 sekundy. Čítačka otláčkov prstov prevedie samotnú kalibráciu, po nej bude nasledovať niekoľko pípnutí a blikanie LED kontroliek. Na konci kalibrácie sa na obrazovke objavia nasledujúce správy:

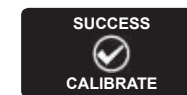

2. Nastavenie dátumu a času.



success, calibrate – úspešný pokus, kalibrovať
device, date/time – zariadenie, dátum/čas

6.4 Párovanie čítačky otláčkov prstov

Tento postup sa vykonáva pomocou zámky ENTR™. Preštudujte si tiež postup párovania čítačky s dotykovým poľom.



1. Dotknite sa obrazovky zámky ENTR™ dlaňou alebo prstami na 3 sekundy



2. Stlačte [Add]

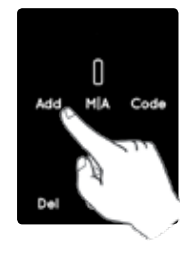

3. Osvetlené numerické tlačidlá. Zadajte [PIN kód] alebo [#]. Numerické tlačidlá blikajú



4. Stlačením tlačidla [1] pridajte čítačku. Osvetlené tlačidlá zhasnú [OK]; indikátor bliká 15 s a čaká na čítačku



5. Dotyková PIN klávesnica. Ozvu sa 2 krátke pípnutia. Stlačte tlačidlo [OK] pre ÁNO alebo [#] pre zrušenie

Dotyková PIN klávesnica
Ozvu sa 2 krátke pípnutia. Stlačte tlačidlo [OK] pre ÁNO alebo [#] pre zrušenie



Párovanie OK

[OK] indikátor jedenkrát zabliká
Ozvu sa 2 krátke pípnutia
Čítačka prstov je pridaná



Párovanie zlyhalo

Ozve sa 1 krátke pípnutie
Červená LED kontrolka sa rozsvieti na 2 sekundy



Pozn.: Na konci počiatočného procesu párovania sa zobrazí krátke upozornenie.



match lock – zhoda v zámke
no, ok, yes – nie, v poriadku, áno
lock matched – zhoda v zámke
failed match – nezhoda
warning, no users – upozornenie, žiadny užívateľ

Nastavenie režimu Master User (hlavní uživatel) vyžaduje odlačok prstu aj kód. Je možné pridať dvoch hlavných užívateľov.

6. Pridať hlavného užívateľa

Zadajte [Meno hlavného užívateľa]

➡ [OK]

MASTERNAME
JOHN

MASTER #01
JOHN

mastername – meno hlavného užívateľa

7. Nastaviť prst

Rozsvieti sa modrá LED kontrolka

ADD USER
SET FINGER

Stlačte tlačidlo [OK]

Bliká zelená LED kontrolka

SWIPE
1st FINGER

Prejdite prvým prstom niekoľkokrát cez snímač otláčkov prstov, kým sa neozvú dve potvrdzujúce pípnutia

SUCCESS
1st FINGER

Bliká zelená LED kontrolka

SWIPE
2nd FINGER

Prejdite druhým prstom niekoľkokrát cez snímač otláčkov prstov, kým sa neozvú dve potvrdzujúce pípnutia

SUCCESS
2nd FINGER

add user – pridať užívateľa
set finger – nastaviť prst
swipe – prejsť prstom
1st finger – prvý prst
2nd finger – druhý prst
success – úspešný pokus



8. Nastaviť PIN kód

ADD USER
SET CODE

Stlačte tlačidlo [OK]

ENTER CODE

4-10 digits

Zadajte [PIN kód] (4 až 10 číslic)

RETYPE CODE

4-10 digits

Znova zadajte [PIN kód] (4 až 10 číslic)

Zhoda v kódch	Nezhoda v kódch
SUCCESS SET CODE	FAILED INVALID

add user – pridať užívateľa
set code – nastaviť kód
4-5 digits – 4-10 číslic
retype code – znovu zadať kód
matched codes – zhoda v kódch
mismatched codes – nezhoda v kódch
success – úspešný pokus
failed – neúspešný pokus
invalid – neplatný pokus



Upevňovacia skrutka

- Zaveste čítačku na základnú dosku.
- Dotiahnite upevňovaciu skrutku.

6.5 Odomknutie dverí

MOŽNOSŤ 1:

Položte prst na snímač otláčkov prstov. Ozve sa krátke pípnutie a rozsvieti sa biela LED kontrolka. Prejdite prstom cez snímač otláčkov prstov

Otláčok autorizovaný: Zabliká modrá LED kontrolka, bude vyslaný príkaz pre odomknutie.
Otláčok neautorizovaný: Červená LED kontrolka sa rozsvieti. Prístroj prejde do pohotovostného režimu.



MOŽNOSŤ 2:

Dotknite sa dotykového poľa
Na obrazovke sa objaví kód užívateľa
Zadajte kód ➡ [OK]



USER CODE
23:49 03/01

user code – užívateľský kód

FAILED
UNLOCK

failed – neúspešný pokus
unlock – odomknúť

Poznámka: Ak zámka ENTR™ neodomkne dvere, objaví sa na obrazovke správa o nevydarenom otvorení.

6.6 Zamknutie dverí

Dotknite sa dotykového poľa

Stlačte [#] ➡ [1]

6.7 Indikovanie vybitie batérie

Blikajúci výstražný signál

Indikovanie vybitie batérie čítačky otláčkov prstov

Na 2 sekundy sa rozsvieti červená LED kontrolka po nabudení
Ozvu sa 2 dlhé pípnutia

BATTERY LOW

Indikovanie nízkeho stavu batérie dvernej jednotky

Slabá batéria: Na 2 sekundy sa rozsvieti červená LED kontrolka po nabudení
Extrémne slabá batéria: Na 2 sekundy sa rozsvieti červená LED kontrolka po nabudení.
Ozvu sa 2 dlhé pípnutia

BATTERY LOW

battery low – slabá batéria

6.8 Menu pre nastavenie



6.9 Pridanie užívateľa

Prístroj umožňuje pridať až 20 užívateľov. Každý užívateľ má dva rôzne otláčky prstov a jeden PIN kód. Pre každého užívateľa použite iné užívateľské meno.

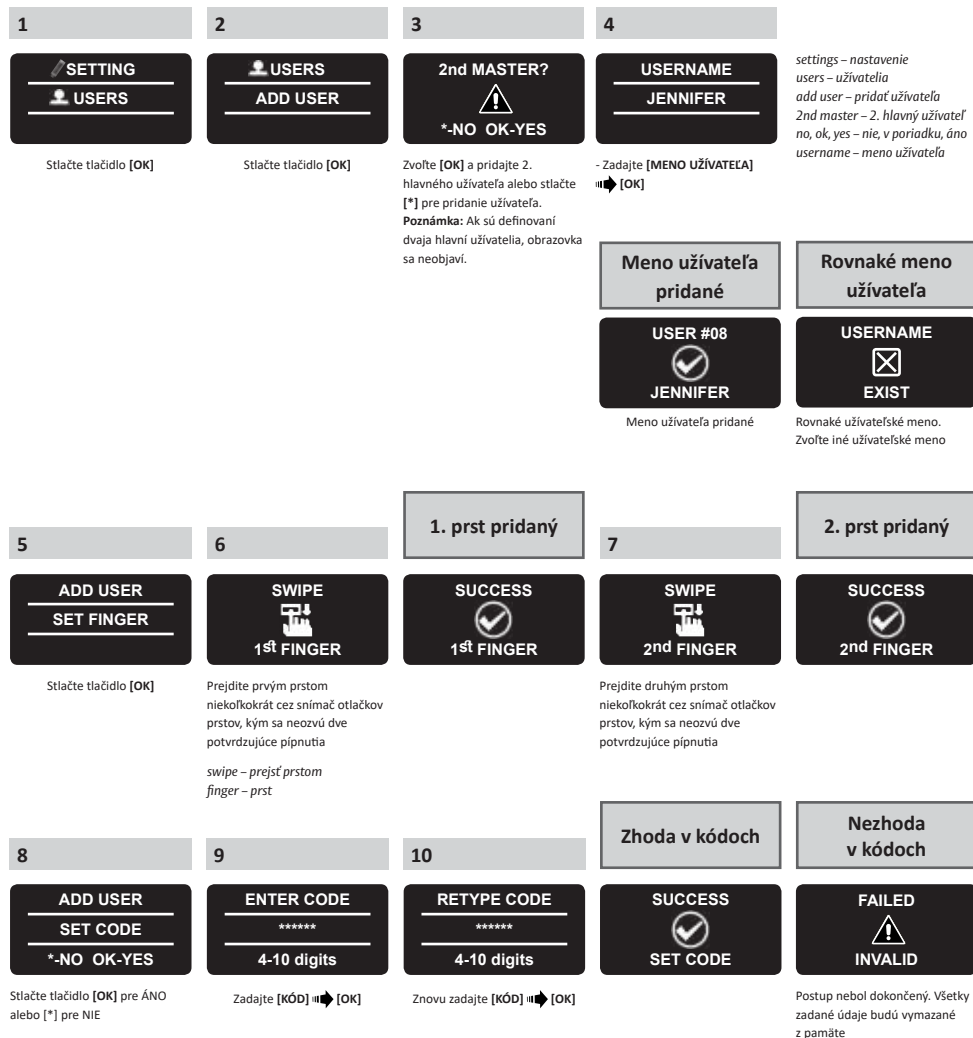

6.10 Vymazať užívateľa

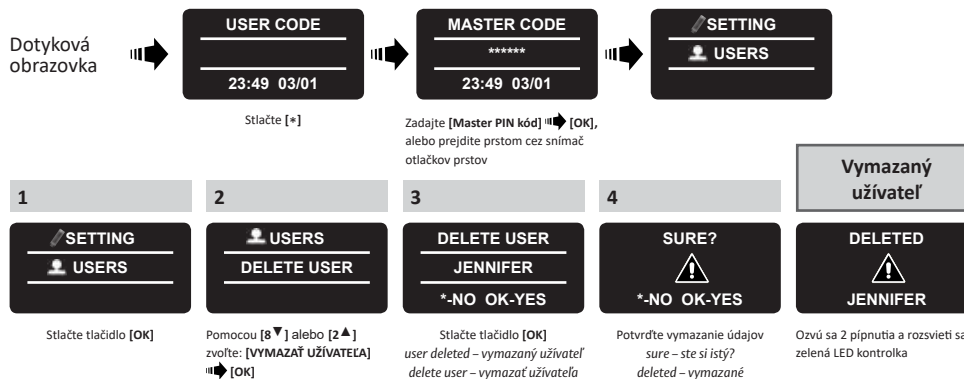

Poznámka: Prvého hlavného užívateľa nie je možné vymazať. Tento krok je možný iba pomocou obnovenia továrenských nastavení.

6.11 Vymazať všetkých užívateľov

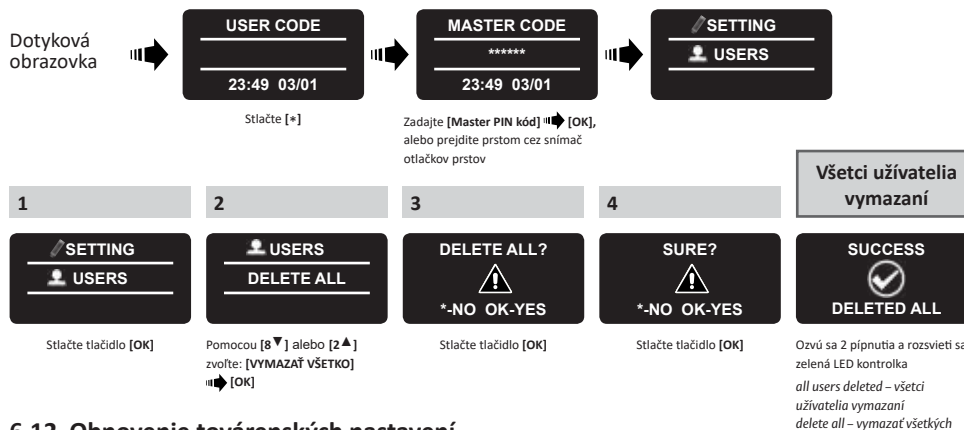

6.12 Obnovenie továrenských nastavení

Upozornenie: Obnovením továrenských nastavení vymažete všetky informácie uložené v pamäti, a tiež užívateľov a nastavené zámky.

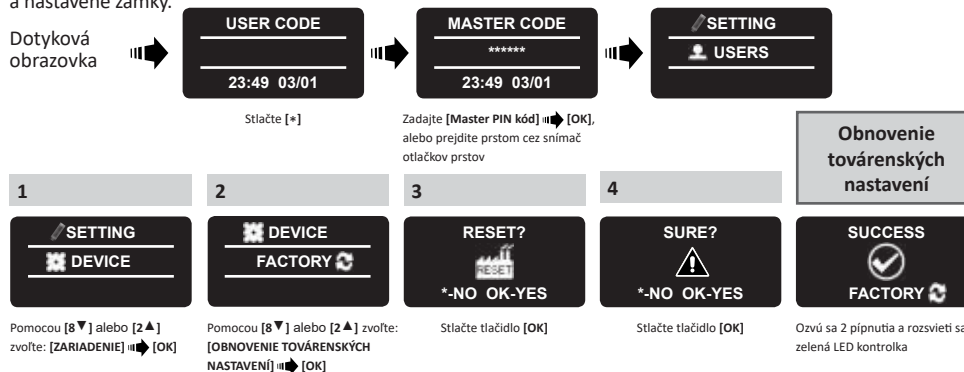

7. Aplikácia pre smartfón

7.1 Inštalácia aplikácie

- Pripojenie smartfónu Android: prejdite do Google Play a stiahnite si aplikáciu ENTRTM. Požiadavky na systém: Android 4.4
- Pripojenie systému iPhone/iPad: prejdite do obchodu App store a stiahnite si aplikáciu ENTRTM. Požiadavky na systém: iOS 7.0 a vyššie
- Kompatibilita s nízkoenergetickým systémom Bluetooth 4.0

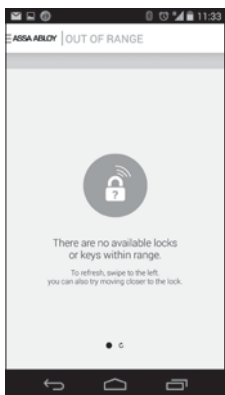

Pri spustení aplikácie ENTR™ pred párovaním sa objaví správa: **“V príslušnom rozsahu nie sú dostupné zámky alebo kľúče.”**

7.2 Párovanie smartfónu

Tento postup sa prevádza pomocou jednotky dvernej zámky ENTR™.

1	2	3	4
Dotknite sa obrazovky dvernej jednotky dlanou alebo prstami na 3 sekundy	Stlačte tlačidlo [Pridať]	Rozsvietia sa numerické tlačidlá Zadajte [PIN kód] [#] Numerické tlačidlá blikajú	Stlačte [2] a pridajte smartfón [OK] indikátor sa rozblíkajú na 3 sekundy. Osvietené tlačidlá zhasnú. Funkcia ENTR™ bude viditeľná 5 min

Spustíte aplikáciu ENTR™ a postupujte podľa popísaných krokov. Spárujte smartfón so zámkou ENTR™. Užívateľská príručka je k dispozícii na adrese: www.entrlock.com

8. Výmena batérií v diaľkovom ovládaní

8.1 Vybratie batérie

a. Kryt opatrne odklopte pomocou skrutkovača zasunutého do drážky (1) a zatlačte na uzáver krytu (2)

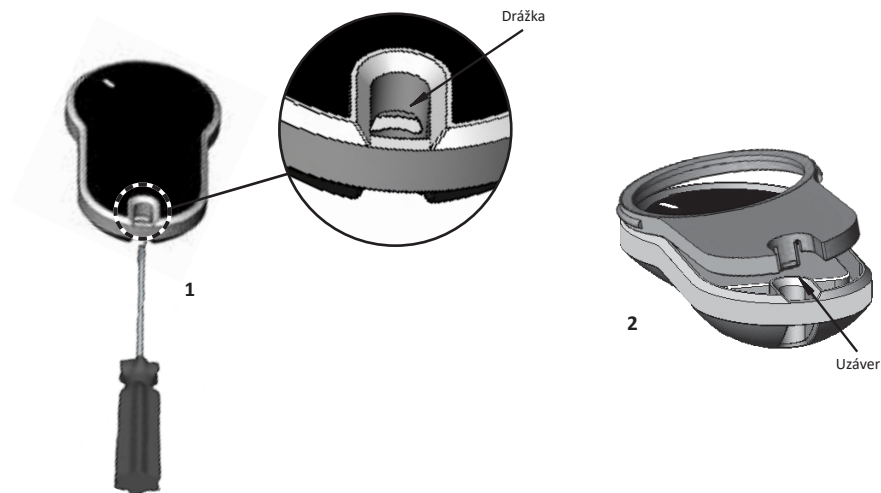

b. Vyberte tlačidlo a strednú časť.

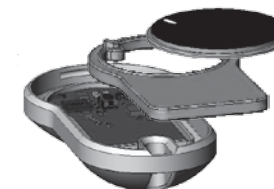

c. Vyberte elektronickú dosku s batériou a vyberte batériu.



8.2 Vloženie batérie

- Vložte batériu (CR2032) podľa značiek "+" "-" (1)
- Vložte elektronickú dosku s batériou do krytu diaľkového ovládania (2)

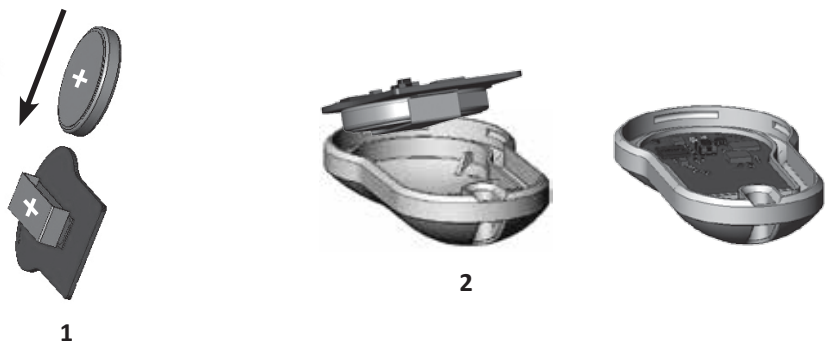

- Zostavte strednú časť a tlačidlo na elektronickú dosku.



- Umiestnite kryt a stlačte ho, kým uzáver nezapadne do drážky.

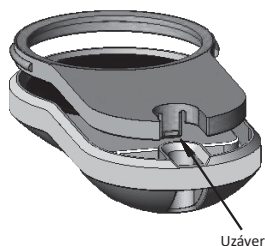

9. Riešenie problémov

9.1 Obmedzenia a vonkajšie vplyvy

- Senzor polohy dverí môžu ovplyvňovať vonkajšie elektromagnetické interferencie.
- Po mechanickom použití kľúča by mal užívateľ zamknúť a odomknúť jednotku zámky elektronickej.

9.2 Príznak

Symptom	Nápravné opatrenie
Nie je možné spárovať s telefónom	1. Zopakujte proces bližšie pri dvernej jednotke 2. Dvernú jednotku vypnite a znova zapnite 3. Smartfón – rebootujte smartfón
Dverná jednotka stále pípa	Otočte otočný gombík do nulovej pozície
Nie je možné zapojiť aplikáciu mobilu s ENTR™	Iný užívateľ telefónu je už spojený s ENTR. Je možné zapojiť iba jeden smartfón do ENTR v jednu chvíľu.
Ozvu sa 2 sady dvojitého dlhého pípnutia pri zamykaní a odomykaní	Znamenie vybitých batérií, dobite dvernú jednotku
ENTR™ odomkne dvere namiesto ich zamknutia	Opakujte proces konfigurácie dverí. Zvoľte [1] pre ľavú zámku alebo [3] pre pravú zámku. Vid' strana 11 – Konfigurácia dverí
Dochádza k zamykaniu	1. Skontrolujte či je magnet na zárubni. 2. Odomknite dvere pomocou posuvov, rýchlo zatvorte dvere a zamknete ich pomocou posuvov
Čítačka otlakov prstov nereaguje tak ako má	Vypnite jednotku, počkajte 3 s a znova zapnite. Nedotýkajte sa jednotky, kým nebudete počuť pípnutie.
Západka nie je vytiahnutá (veľké trenie západky)	1. Zatiahnite/zatlačte dvere k rámu dverí
Zaznie chybový zvuk pri zamykaní/odomykaní	2. Obráťte sa na technika, aby upravitel dvere alebo zámku.

The global leader in
door opening solution

ASSA ABLOY

ASSA ABLOY Czech & Slovakia s.r.o.

Dolnoměcholupská 1417/12
102 00 Praha 10
Česká republika
Tel.: +420 226 806 200
Fax.: +420 226 806 201
info@assaabloy.cz
www.assaabloy.cz

ASSA ABLOY Czech & Slovakia s.r.o. – organizačná zložka

Mlynské Nivy 73
821 05 Bratislava
Slovenská republika
Tel.: +421 2 4552 0141-2
Fax.: +421 2 4552 0140
info@assaabloy.sk
www.assaabloy.sk